

AY - A07BE
AY - A09BE
AY - A12BE
AH - A07BE
AH - A09BE
AH - A12BE

SPLIT TYPE
ROOM AIR CONDITIONER
ZWEITEILIGES
KLIMAGERÄT
CLIMATISEUR INDIVIDUEL
EN DEUX PARTIES
ACONDICIONADOR DE AIRE
DE DOBLE SERVICIO
CONDIZIONATORE D'ARIA
DA CAMERA TIPO SPLIT
AR CONDICIONADO
DE DUAS UNIDADES
AIRKONTIZION ΔΩΜΑΤΙΟΥ
ΤΥΠΟΥ SPLIT
SPLIT-AIRCONDITIONER
SPLIT KLİMA
МЕСТНЫЙ КОНДИЦИОНЕР
ДВУБЛОЧНОГО ТИПА

INDOOR UNIT
ZIMMERGERÄT
UNIT INTERIEURE
UNIDAD INTERIOR
UNITA' INTERNA
UNIDADE INTERIOR
ΕΣΩΤΕΡΙΚΗ ΣΥΣΚΕΥΗ
BINNEN-UNIT
İÇ ÜNİTE
ВНУТРЕННИЙ БЛОК

OUTDOOR UNIT
AUSSENGERÄT
UNIT EXTERIEURE
UNIDAD EXTERIOR
UNITA' ESTERNA
UNIDADE EXTERIOR
ΕΞΩΤΕΡΙΚΗ ΣΥΣΚΕΥΗ
BUITEN-UNIT
DIŞ ÜNİTE
НАРУЖНИЙ БЛОК

AY-A07BE
AY-A09BE
AY-A12BE
AH-A07BE
AH-A09BE
AH-A12BE

AE-A07BE
AE-A09BE
AE-A12BE
AU-A07BE
AU-A09BE
AU-A12BE

香港電器安全規格
(國際電工委員會規格適合)

OPERATION MANUAL
BEDIENUNGSANLEITUNG
NOTICE D'UTILISATION
MANUAL DE INSTRUCCIONES
MANUALE DI ISTRUZIONE
MANUAL DE INSTRUÇÕES
ΕΓΧΕΙΡΙΔΙΟ ΛΕΙΤΟΥΡΓΙΑΣ
GEBRUIKSAANWIJZING
KULLANMA KILAVUZU
РУКОВОДСТВО ПО ЭКСПЛУАТАЦИИ

Спасибо за покупку кондиционера воздуха фирмы SHARP. Перед тем, как начать эксплуатацию кондиционера, внимательно прочтите данное руководство.

СОДЕРЖАНИЕ

- МЕРЫ ПРЕДОСТОРОЖНОСТИ R-1
- ДОПОЛНИТЕЛЬНЫЕ ЗАМЕЧАНИЯ ПО ЭКСПЛУАТАЦИИ R-3
- СОВЕТЫ ПО ЭКОНОМИИ ЭНЕРГИИ R-3
- НАЗВАНИЯ ЧАСТЕЙ R-4
- ИСПОЛЬЗОВАНИЕ ПУЛЬТА ДИСТАНЦИОННОГО УПРАВЛЕНИЯ R-6
- ОСНОВНАЯ РАБОТА R-8
- РЕГУЛИРОВКА НАПРАВЛЕНИЯ ПОТОКА ВОЗДУХА R-10
- ТАЙМЕР ОТКЛЮЧЕНИЯ ЧЕРЕЗ ЧАС R-11
- РАБОТА С ТАЙМЕРОМ R-12
- ДОПОЛНИТЕЛЬНЫЙ РЕЖИМ R-14
- НАБОР ДОПОЛНИТЕЛЬНЫХ ФУНКЦИЙ R-14
- ОБСЛУЖИВАНИЕ R-15
- ПЕРЕД ТЕМ, КАК ВЫЗВАТЬ СЕРВИС R-16

МЕРЫ ПРЕДОСТОРОЖНОСТИ

ПРЕДУПРЕЖДЕНИЯ КАСАЮЩИЕСЯ ИСПОЛЬЗОВАНИЯ

- 1 Не тяните за шнур питания и не деформируйте его. Растяжение шнура питания и неправильное обращение с ним может вызвать повреждение аппарата или поражение электрическим током.
- 2 Будьте осторожны и не располагайте своё тело в непосредственной близости к отверстию выхода воздуха на продолжительное время. Это может отрицательно влиять на состояние Вашего здоровья.
- 3 Во время использования кондиционера для младенцев, детей, престарелых, больных или инвалидов, проверьте, чтобы температура в комнате соответствовала температуре, подходящей для находящихся в комнате данных категорий людей.
- 4 Никогда не вставляйте посторонние предметы в аппарат. Попадание посторонних предметов может вызвать травматизм, так как внутренние вентиляторы вращаются с очень большой скоростью.
- 5 Необходимо заземлить кондиционер соответствующим способом. Запрещается подсоединять кабель заземления к газовым или водопроводным трубам, громоотводам или телефонным кабелям заземления. Неправильное заземление может вызвать поражение электрическим током.
- 6 Если с кондиционером что-либо не в порядке, (запах горения, например), немедленно остановите работу кондиционера и выключите рубильник.
- 7 Соблюдайте местные правила и предписания, касающиеся подключения кабеля питания. Неправильное подсоединения кабеля питания может вызвать перегрев кабеля, розетки или вилки, что может привести к возгоранию.
- 8 При замене кабеля используйте исключительно кабель питания, указанный производителем. Замена должна производиться квалифицированным специалистом или представителем сервисного обслуживания.

ПРЕДУПРЕЖДЕНИЯ КАСАЮЩИЕСЯ УСТАНОВКИ/ПЕРЕМЕЩЕНИЯ/РЕМОНТА

- Не пытайтесь самостоятельно устанавливать, перемещать или ремонтировать аппарат. Неправильно проводимые работы могут вызвать поражение электрическим током, утечку воды, возгорание и т. д. Проконсультируйтесь у своего дилера или вызовите специалиста по сервисному обслуживанию для проведения установки/перемещения/ремонта аппарата.



Настоящий аппарат соответствует требованиям Директив 89/336/ЕЕС и 73/23/ЕЕС с поправкой 93/68/ЕЕС.

ИНФОРМАЦИЯ О СЕРТИФИКАЦИИ ПРОДУКЦИИ

КОНДИЦИОНЕР РАЗДЕЛЬНЫЙ КОМНАТНЫЙ
МОДЕЛЬ АУ-А07ВЕ/АЕ-А07ВЕ ШАРП
АУ-А09ВЕ/АЕ-А09ВЕ
АУ-А12ВЕ/АЕ-А12ВЕ

сертифицирована Компанией РОСТЕСТ - МОСКВА,
официальным представителем ГОССТАНДАРТА России

Модель	АУ-А07ВЕ/АЕ-А07ВЕ	ШАРП	по безопасности -
	АУ-А09ВЕ/АЕ-А09ВЕ		ГОСТ Р МЭК 335-1-94
	АУ-А12ВЕ/АЕ-А12ВЕ		по ЭМС -
соответствует требованиям			ГОСТ 23511-79, ГОСТ Р 50033-92
нормативных документов:			

МЕРЫ ПРЕДОСТОРОЖНОСТИ

ПРЕДОСТОРОЖНОСТИ КАСАЮЩИЕСЯ ЭКСПЛУАТАЦИИ

- 1** Периодически открывайте окно или дверь для проветривания помещения, особенно во время использования газового оборудования. Недостаточное про-ветривание может вызвать нехватку кислорода.
- 2** Не нажимайте на кнопки мокрыми руками. Это может вызвать поражение электри-ческим током.
- 3** Для безопасности, выключите рубильник, если кондиционер не используется в течение длительного промежутка времени.
- 4** Не кладите посторонние предметы на внешний аппарат и не наступайте на него. Предмет, положенный на него, или стоящий на нём человек могут упасть и вызвать телесные повреждения.
- 5** Периодически проверяйте внешнюю крепёжную полку на износ и прочность установки.
- 6** Настоящий аппарат предназначен для использования в жилых помещениях или офисах. Не используйте его в сараях для разведения домашних животных или в теплицах для выращивания растений.
- 7** Не ставьте сосуд с водой на аппарат. Если вода проникнет внутрь аппарата, это может повредить электрическую изоляцию и вызвать короткое замыкание.
- 8** Не закрывайте отверстия входа и выхода воздуха аппарата. Это может привести к снижению производительности или вызвать повреждения.
- 9** Перед тем, как приступить к техническому обслуживанию, удостоверьтесь в том, что аппарат не работает и рубильник выключен. Вентилятор внутри аппарата вращается и может Вас поранить.
- 10** Не разбрызгивайте и не лейте воду непосредственно на аппарат. Вода может вызвать поражение электрическим током или повреждение оборудования.
- 11** Данное устройство не предназначено для эксплуатации его детьми или инвалидами без постороннего наблюдения. Необходимо следить за детьми, чтобы они не играли с аппаратом.

ПРЕДОСТОРОЖНОСТИ КАСАЮЩИЕСЯ РАЗМЕЩЕНИЯ АППАРАТА

- Убедитесь, что кондиционер подключен к источнику питания, имеющего соответствующее напряжение и частоту. Использование источника питания с несоответствующими параметрами напря-жения и частоты может вызвать повреждение устройства и возможное возгора-ние.
- Не устанавливайте аппарат в местах возможной утечки воспламеняющихся газов. Это может вызвать возгорание. Устанавливайте аппарат в местах с минимальным содержанием пыли, паров и жид-костей в воздухе.
- Приготовьте дренажный шланг, чтобы обеспечить правильный отвод воды. Недо-статочный отвод воды может привести к повышению влажности в комнате, порчи мебели и т. д.
- Проверьте, чтобы были установлены рубильник и электрический предохранитель на случай утечки воды, в зависимости от места установки, во избежании поражения электрическим током.

ДОПОЛНИТЕЛЬНЫЕ ЗАМЕЧАНИЯ ПО ЭКСПЛУАТАЦИИ

ТЕМПЕРАТУРНЫЙ РЕЖИМ ЭКСПЛУАТАЦИИ

		ТЕМПЕРАТУРА В ПОМЕЩЕНИИ	ТЕМПЕРАТУРА НА УЛИЦЕ
ОХЛАЖДЕНИЕ	верхний предел	32°C С.С. 23°C М.С.	43°C С.С. –
	нижний предел	21°C С.С. 15°C М.С.	21°C С.С. –
ОБОГРЕВАНИЕ <small>(только AY-A07BE/ AY-A09BE/AY-A12BE)</small>	верхний предел	27°C С.С. –	24°C С.С. 18°C М.С.
	нижний предел	20°C С.С. –	-8.5°C С.С. -9.5°C М.С.

- Встроенное защитное приспособление может предохранить аппарат при эксплуатации его вне указанного температурного режима.
- Конденсация может образовываться на отверстиях выхода воздуха, если аппарат постоянно работает в режиме ОХЛАЖДЕНИЯ или СУШКИ при влажности воздуха более 80%.

С.С. = Сухой сосуд М.С. = Мокрый сосуд

ЕСЛИ ОТКЛЮЧАЕТСЯ ПОДАЧА ЭЛЕКТРИЧЕСТВА

Данный кондиционер воздуха имеет функцию запоминания установок в случае отключения подачи электричества. После возобновления подачи электричества, аппарат автоматически включится в том же установленном режиме, что и до отключения подачи электричества, кроме установок таймера. Если таймер был запрограммирован до отключения электричества, то его установки необходимо за-программировать снова, после возобновления подачи электричества.

ПРИМЕЧАНИЯ ДЛЯ МОДЕЛЕЙ AY-A07BE/AY-A09BE/AY-A12BE

ФУНКЦИЯ ПРЕДВАРИТЕЛЬНОГО ОБОГРЕВАНИЯ

В режиме ОБОГРЕВАНИЯ, внутренний вентилятор может не начать вращаться в течение от двух до пяти минут после включения аппарата, чтобы не допустить нагнетания холодного воздуха.

ФУНКЦИЯ РАЗМОРАЖИВАНИЯ

- Если на теплообменнике внешнего аппарата образуется лёд, в режиме ОБОГРЕВАНИЯ, автоматический размораживатель подаёт тепло в течение пяти - десяти минут, чтобы удалить лёд. Во время размораживания внешние и внутренние вентиляторы отключаются.
- После завершения размораживания, аппарат автоматически возобновляет работу в режиме ОБОГРЕВАНИЯ.

ТЕПЛОВАЯ ЭФФЕКТИВНОСТЬ

- Данный аппарат имеет тепловой насос, который поглощает тепло из воздуха вне помещения и направляет его в комнату. Поэтому температура на улице значительно влияет на теплопроизводительность.
- Если теплопроизводительность уменьшается из-за низкой температуры на улице, пользуйтесь дополнительным отопительным прибором.
- На нагревание и обогревание всего помещения требуется время из-за вынужденной системы циркуляции воздуха.

СОВЕТЫ ПО ЭКОНОМИИ ЭНЕРГИИ

Ниже приводятся некоторые простые способы экономии энергии при использовании Вашего кондиционера воздуха.

УСТАНОВИТЕ ПРАВИЛЬНУЮ ТЕМПЕРАТУРУ

- Установка термостата на 1°C выше желаемой температуры в режиме ОХЛАЖДЕНИЯ (и на 2°C ниже в режиме ОБОГРЕВАНИЯ) обеспечит экономию примерно 10% потребляемой энергии.
- Установка температуры ниже необходимого в режиме охлаждения и выше необходимого в режиме обогрева приводит к увеличению потребления энергии.

ПРИКРЫВАЙТЕ ОТ ПОПАДАНИЯ ПРЯМЫХ СОЛНЕЧНЫХ ЛУЧЕЙ И ПРЕДОХРАНЯЙТЕ ОТ СКВОЗНЯКОВ

- Блокирование попадания прямых солнечных лучей в режиме охлаждения уменьшит потребление энергии.
- Закройте двери и окна при эксплуатации в режиме охлаждения (и обогрева для моделей AY-A07BE/AY-A09BE/AY-A12BE).

УСТАНОВИТЕ СООТВЕТСТВУЮЩЕЕ НАПРАВЛЕНИЕ ПОТОКА ВОЗДУХА ДЛЯ ДОСТИЖЕНИЯ ОПТИМАЛЬНОЙ ЦИРКУЛЯЦИИ ВОЗДУХА.

ДЕРЖИТЕ ФИЛЬТР В ЧИСТОТЕ ДЛЯ ОБЕСПЕЧЕНИЯ НАИБОЛЕЕ ЭФФЕКТИВНОЙ РАБОТЫ.

ПОЛНОСТЬЮ ИСПОЛЬЗУЙТЕ ОТКЛЮЧАЮЩУЮ ФУНКЦИЮ ТАЙМЕРА.

ОТСОЕДИНИТЕ ШНУР ПИТАНИЯ, ЕСЛИ АППАРАТ НЕ ЭКСПЛУАТИРУЕТСЯ В ТЕЧЕНИЕ ПРОДОЛЖИТЕЛЬНОГО ПЕРИОДА ВРЕМЕНИ.

- Внутренний аппарат потребляет незначительное количество энергии, даже если он не работает.

НАЗВАНИЯ ЧАСТЕЙ

ВНУТРЕННИЙ АППАРАТ

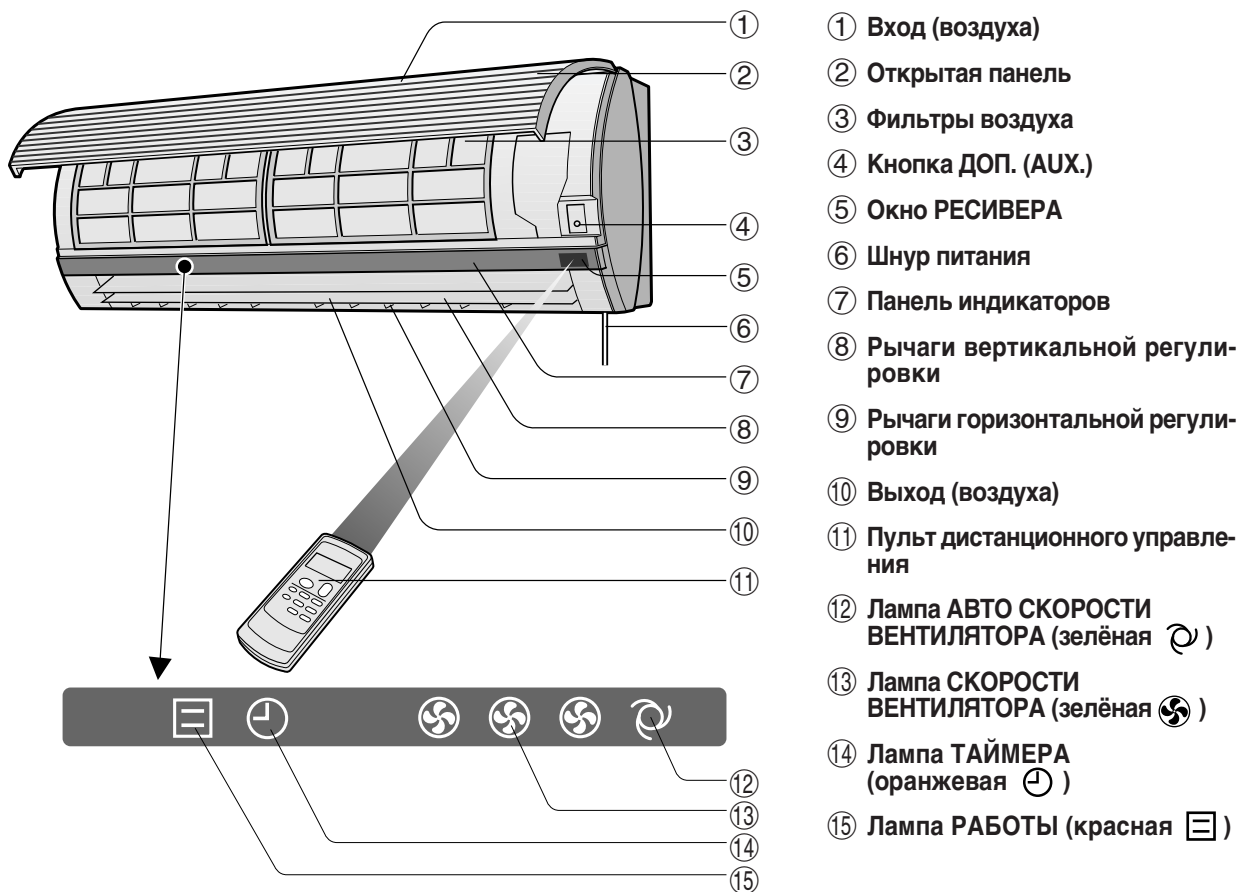

ВНЕШНИЙ АППАРАТ

AE-A09BE/AE-A12BE
AU-A09BE/AU-A12BE

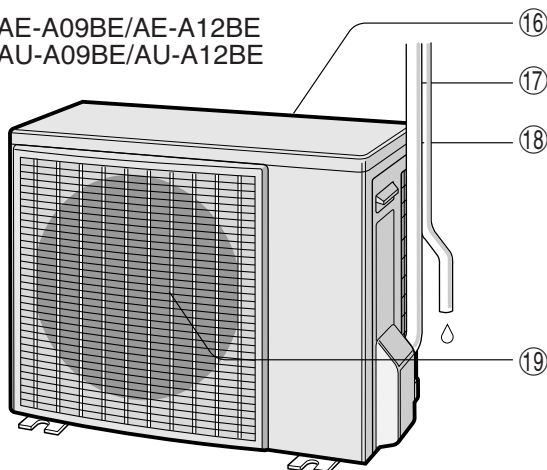

AE-A07BE
AU-A07BE

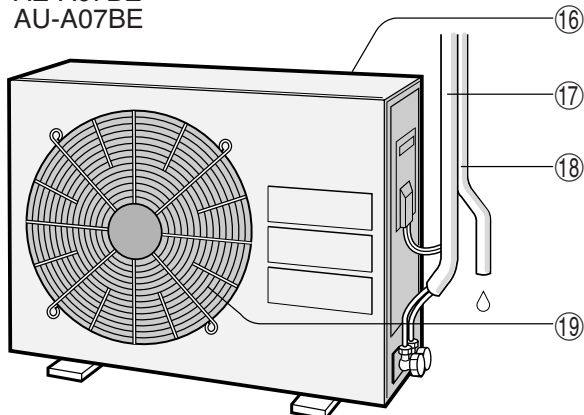

ПРИМЕЧАНИЕ: В действительности аппараты могут немного отличаться от представленных выше.

Все каталоги и инструкции здесь: <http://splitoff.ru/tehn-doc.html>

ПУЛЬТ ДИСТАНЦИОННОГО УПРАВЛЕНИЯ

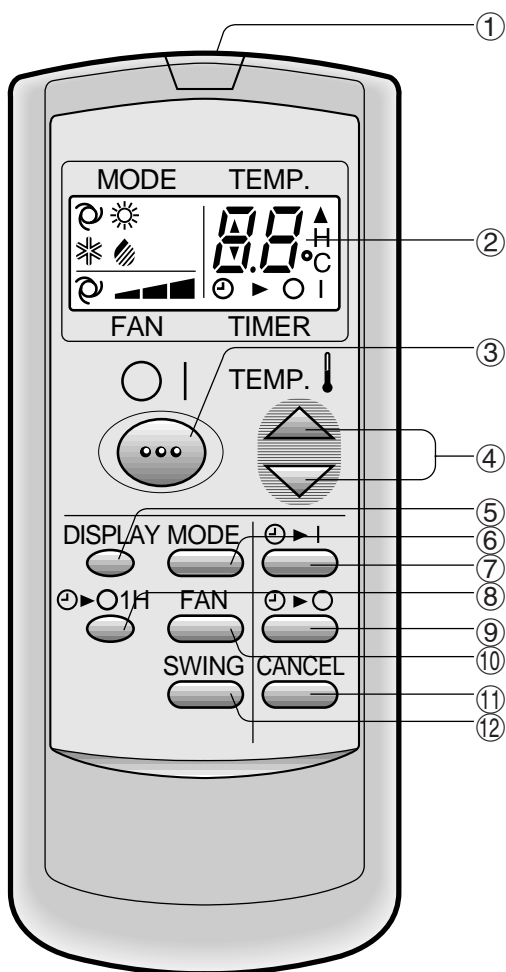

- ① ТРАНСМИТТЕР
- ② ДИСПЛЕЙ (Дисплей на жидких кристаллах)
- ③ Кнопка включения/выключения (ON/OFF)
- ④ Кнопка THERMO. (термостат)
- ⑤ Кнопка дисплея (DISPLAY)
- ⑥ Кнопка режима (MODE)
- ⑦ Кнопка таймера отключения (TIMER OFF) (для установки таймера)
- ⑧ Кнопка таймера на отключение через час (ONE-HOUR OFF TIMER)
- ⑨ Кнопка таймера отключения (TIMER OFF) (для установки таймера)
- ⑩ Кнопка вентилятора (FAN)
- ⑪ Кнопка ОТМЕНЫ ФУНКЦИИ ТАЙМЕРА
- ⑫ Кнопка раскачивания (SWING)

(Символ режима ☀️ обогрева имеется только на моделях AY-A07BE/AY-A09BE/AY-A12BE)

ДИСПЛЕЙ НА Ж. К./ДИСПЛЕЙ ПУЛЬТА ДИСТАНЦИОННОГО УПРАВЛЕНИЯ

⑬ СИМВОЛЫ РЕЖИМО

- ☰ : АВТО
- ☀️ : ОБОГРЕВАНИЕ (только для AY-A07BE/AY-A09BE/AY-A12BE)
- ❄️ : ОХЛАЖДЕНИЕ
- ☀️ : СУШКА

⑭ СИМВОЛЫ СКОРОСТИ ВРАЩЕНИЯ ВЕНТИЛЯТОРОВ

- ☰ : АВТО
- ▬▬▬▬ : Установка в ручном режиме

⑮ ИНДИКАТОР ФИНАЛЬНОГО ОТСЧЁТА ТЕМПЕРАТУРЫ И ТАЙМЕРА

⑯ СИМВОЛ ПЕРЕДАЧИ

⑰ ИНДИКАТОР ТАЙМЕРА ВКЛЮЧЕНИЯ/ВЫКЛЮЧЕНИЯ

Показывает установку таймера включения или выключения.

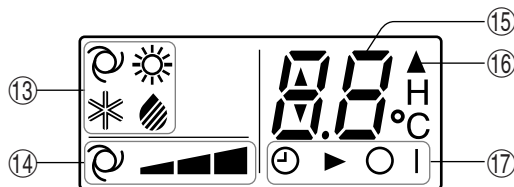

(Символ режима ☀️ обогрева имеется только на моделях AY-A07BE/AY-A09BE/AY-A12BE)

ИСПОЛЬЗОВАНИЕ ПУЛЬТА ДИСТАНЦИОННОГО

УСТАНОВКА БАТАРЕЕК Используйте две батарейки типа AAA (R03).

- 1** Откройте крышку отсека для батареек на тыльной стороне пульта дистанционного управления.
- 2** Вставьте батарейки в отсек \oplus и \ominus соблюдая полярность.
 - Если батарейки установлены правильно, на дисплее появятся линии.
- 3** Закройте крышку отсека для батареек.

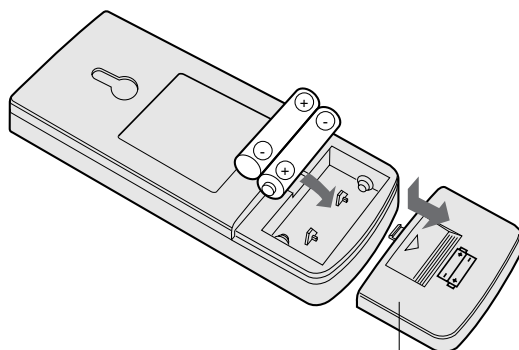

Крышка пульта дистанционного управления

ПРИМЕЧАНИЯ:

- Срок эксплуатации батареек примерно 1 год при нормальном использовании.
- При замене батареек необходимо всегда заменять обе батарейки и использовать батарейки одинакового типа.
- Если пульт дистанционного управления нормально не функционирует после того, как были заменены батарейки, выньте их и снова установите через 30 секунд.
- Если Вы в течение длительного промежутка времени не будете пользоваться аппаратом, выньте батарейки из пульта дистанционного управления.

КАК ПОЛЬЗОВАТЬСЯ ПУЛЬТОМ ДИСТАНЦИОННОГО УПРАВЛЕНИЯ

Направьте пульт дистанционного управления на окошко приёма сигнала на аппарате и нажмите нужную Вам кнопку. Аппарат подаёт звуковой сигнал, когда он принимает сигнал поданной Вами команды.

- Проверьте, чтобы между пультом дистанционного управления и аппаратом не находилась занавеска или какой-либо другой посторонний предмет.
- Пульт дистанционного управления может посылать сигналы с расстояния до 7 метров.

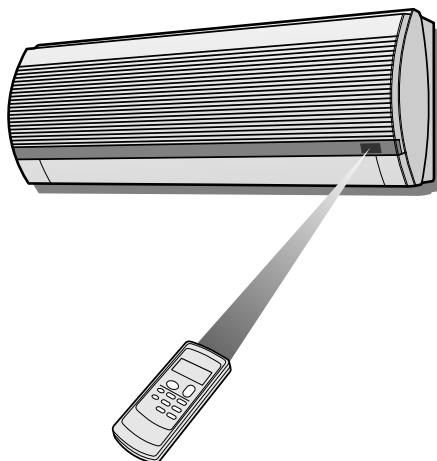



ВНИМАНИЕ

- Не допускайте попадания прямых солнечных лучей на окошко приёма сигнала, так как это может негативно влиять на работу пульта дистанционного управления. Если на окошко приёма сигнала попадает прямой солнечный свет, задёрните занавеску и предотвратите попадание лучей на окошко.
- Использование неоновых ламп в комнате также может негативно влиять на передачу сигнала с пульта дистанционного управления.
- Данный аппарат может также подвергаться воздействию пультов дистанционного управления телевизора, видеомэгагнитофона или другой аппаратуры, используемой в данном помещении.
- Не оставляйте пульт дистанционного управления там, где на него падает прямой солнечный свет или вблизи источников тепла. Также предохраняйте аппарат и пульт дистанционного управления от воздействия влаги и механических повреждений, так как это может вызвать их поломку или потерю цвета.

ОСНОВНАЯ РАБОТА

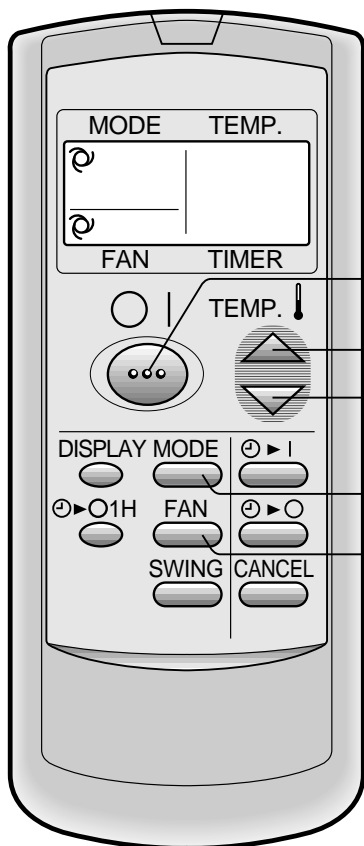

1 Нажмите кнопку **MODE** и выберите режим работы.



ОБОГРЕВАНИЕ

(☀ ОБОГРЕВАНИЕ только для моделей АУ-А07ВЕ/ АУ-А09ВЕ/АУ-А12ВЕ)

2 Нажмите кнопку **ON/OFF**, чтобы начать работу.

- На аппарате загорится красная лампа **OPERATION** (работа) (☑).

3 Нажмите кнопку **THERMO.** и установите нужную температуру.

РЕЖИМ АВТО/СУХОЙ

Температура может быть изменена в 1°C интервалах между 2°C выше и 2°C ниже величины температуры, автоматически определяемой кондиционером воздуха.

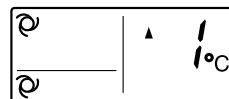

РЕЖИМ ОХЛАЖДЕНИЯ (ОБОГРЕВАНИЯ) ДЛЯ АУ-А07ВЕ/АУ-А09ВЕ/АУ-А12ВЕ

Температурная величина может быть установлена в пределах между 18 и 32°C.

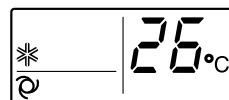

4 Нажмите кнопку **FAN** и установите желаемую скорость вращения вентилятора.



- В режиме **СУШКИ** скорость вращения вентилятора заранее установлена на **АВТО** и её нельзя изменить.

5 Для того, чтобы выключить аппарат, снова нажмите кнопку **ON/OFF**.

- На аппарате погаснет красная лампа **OPERATION** (работа) (☑).

СОВЕТЫ КАСАЮЩИЕСЯ РЕЖИМА АВТО

В режиме АВТО установки температуры и режим выбираются автоматически в соответствии с температурой воздуха в помещении и на улице, когда включается аппарат.

Режимы и установки температуры для моделей АН-А07ВЕ/АН-А09ВЕ/АН-А12ВЕ

Комнатная температура во время начала работы	Автоматическая работа	
	Режим	Установка термостата
Ниже 24°C	СУШКА	Комнатная температура во время начала работы
24°C-26°C	ОХЛАЖДЕНИЕ	24°C
26°C-28°C	ОХЛАЖДЕНИЕ	25°C
Выше 28°C	ОХЛАЖДЕНИЕ	26°C

Режимы и установки температуры для моделей АУ-А07ВЕ/АУ-А09ВЕ/АУ-А12ВЕ

Комнатная температура во время начала работы	Автоматическая работа	
	Режим	Установка термостата
Ниже 21°C	ОБОГРЕВАНИЕ	23°C
21°C-24°C	СУШКА	Комнатная температура во время начала работы
24°C-26°C	ОХЛАЖДЕНИЕ	24°C
26°C-28°C	ОХЛАЖДЕНИЕ	25°C
Выше 28°C	ОХЛАЖДЕНИЕ	26°C

СОВЕТЫ ПО РАБОТЕ ЛАМПЫ СКОРОСТИ ВЕНТИЛЯТОРА

Во время работы, лампа СКОРОСТИ ВЕНТИЛЯТОРА загорается на трёх уровнях (2 уровня для режима СУШКИ) на панели индикаторов аппарата и показывает скорость вентилятора.

Если скорость вентилятора установлена на АВТО

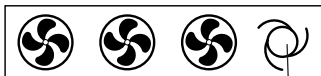

Лампа АВТО СКОРОСТИ ВЕНТИЛЯТОРА загорается.

Для того, чтобы выключить лампу СКОРОСТИ ВЕНТИЛЯТОРА, нажмите кнопку DISPLAY.

Если скорость вентилятора установлена на ручной режим

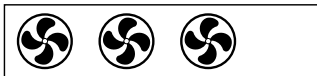

Мягкая скорость

Низкая скорость

Высокая скорость

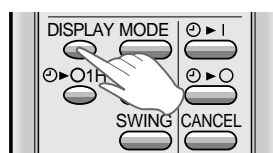

РЕГУЛИРОВКА НАПРАВЛЕНИЯ ПОТОКА ВОЗДУХА

ВЕРТИКАЛЬНОЕ НАПРАВЛЕНИЕ ПОТОКА ВОЗДУХА

Направление потока воздуха автоматически предустанавливается в каждом режиме для достижения оптимального удобства, как показано ниже:

Режим ОХЛАЖДЕНИЯ и СУШКИ	Горизонтальный поток воздуха
Режим ОБОГРЕВАНИЕ (только для АУ-А07ВЕ/АУ-А09ВЕ/АУ-А12ВЕ)	Диагональный поток воздуха

КАК ОТРЕГУЛИРОВАТЬ НАПРАВЛЕНИЕ ПОТОКА ВОЗДУХА

Нажмите кнопку SWING на пульте дистанционного управления один раз.

- Жалюзи вертикальной регулировки будут постоянно изменять угол подачи воздуха.

Нажмите кнопку SWING снова, когда жалюзи вертикальной регулировки находятся в нужном положении.

- Жалюзи перестанут двигаться в параметрах, указанных на диаграмме.
- Отрегулированное положение будет введено в память и будет автоматически устанавливаться в то же положение при работе в следующий раз.

Регулировка параметров

Режим ОХЛАЖДЕНИЯ и СУШКИ

Режим ОБОГРЕВАНИЕ
(только для АУ-А07ВЕ/
АУ-А09ВЕ/АУ-А12ВЕ)

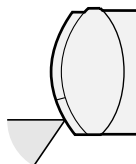

Регулировка параметров осуществляется в более узких пределах, чем пределы в режиме SWING, во избежание капания образующейся конденсации.

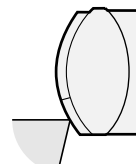

Параметры довольно широки, таким образом поток воздуха можно направить на пол.

ГОРИЗОНТАЛЬНОЕ НАПРАВЛЕНИЕ ПОТОКА ВОЗДУХА

Придерживайте горизонтальные регулирующие жалюзи, как показано на рисунке, и отрегулируйте направление потока воздуха.

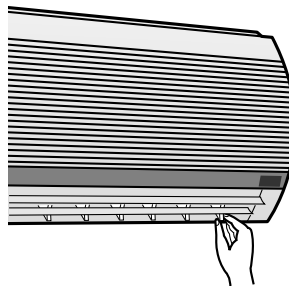

ОСТОРОЖНО

Никогда не пытайтесь вручную производить вертикальное регулирование жалюзей.

- Вертикальная регулировка жалюзей вручную может вызвать неправильную работу аппарата при регулировке его с помощью пульта дистанционного управления.
- Когда жалюзи вертикальной регулировки находятся в нижнем положении в режиме ОХЛАЖДЕНИЯ или СУШКИ в течение продолжительного промежутка времени, может образоваться конденсация.

ТАЙМЕР ОТКЛЮЧЕНИЯ ЧЕРЕЗ ЧАС

Если установлен ТАЙМЕР ОТКЛЮЧЕНИЯ ЧЕРЕЗ ЧАС, аппарат отключится через час

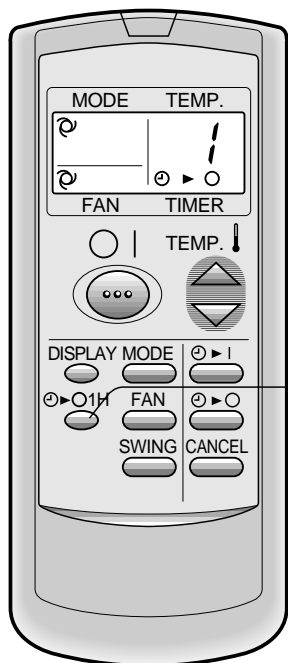

1 Нажмите кнопку ONE-HOUR OFF TIMER.

- Пульт дистанционного управления покажет “ / ⓪ ▶ ⓪ ”.
- На аппарате загорится оранжевая лампа ТАЙМЕР (⓪).
- Аппарат прекратит работу через один час.

ЧТОБЫ ОТМЕНИТЬ ЭТОТ РЕЖИМ

Нажмите кнопку CANCEL (ОТМЕНА).

- Оранжевая лампа ТАЙМЕР (⓪) на аппарате погаснет.

Или, выключите аппарат нажатием кнопки ON/OFF.

- Красная лампа РАБОТА (☒) и оранжевая лампа ТАЙМЕР (⓪) на аппарате погаснут.

ПРИМЕЧАНИЯ:

- Функция ТАЙМЕР ОТКЛЮЧЕНИЯ ЧЕРЕЗ ЧАС имеет преимущество перед функциями ТАЙМЕР ВКЛЮЧЕНИЯ и ТАЙМЕР ОТКЛЮЧЕНИЯ.
- Если установлена функция ТАЙМЕРА ОТКЛЮЧЕНИЯ ЧЕРЕЗ ЧАС, когда аппарат не работает, аппарат будет работать в течение одного часа в предыдущем режиме.
- Если Вы захотите эксплуатировать аппарат ещё один час, перед тем, как сработает ТАЙМЕР ОТКЛЮЧЕНИЯ ЧЕРЕЗ ЧАС, нажмите кнопку ONE-HOUR OFF TIMER ещё раз во время работы.

ТАЙМЕР ОТКЛЮЧЕНИЯ

Аппарат отключится автоматически, согласно заранее произведённым Вами установкам.

Продолжительность таймера может быть установлена минимально от 0.5 часов (30 минут) максимально до 12 часов.

До 9.5 часов Вы можете устанавливать в 0.5 часовых интервалах (30 минут), а начиная с 10 до 12 часов – в 1 часовых интервалах.

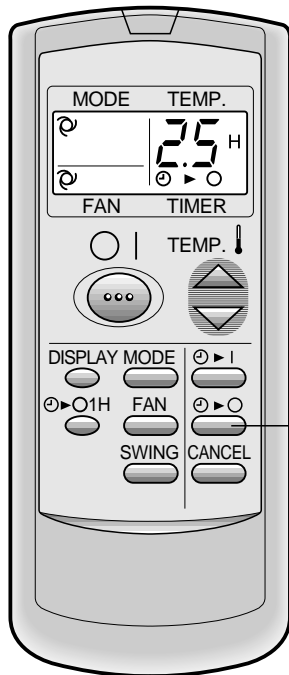

Направьте пульт дистанционного управления в окошко приёма сигнала на аппарате.

1 Нажмите кнопку **TIMER OFF** () и установите желаемое время.

- Установка времени при нажатии кнопки будет изменяться в следующем порядке:

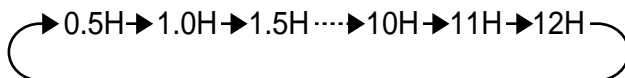

Удерживайте кнопку в утопленном положении для ускоренной установки.

- На аппарате загорится оранжевая лампа **ТАЙМЕР** ().
- Аппарат издаст звуковой сигнал, как только он примет сигнал с пульта дистанционного управления.
- Установка времени будет отсчитывать остаток времени.

Пример: Если Вы хотите прекратить работу на 2.5 часа позже.

СОВЕТЫ КАСАЮЩИЕСЯ ФУНКЦИИ ТАЙМЕРА ОТКЛЮЧЕНИЯ

Если установлен **ТАЙМЕР ОТКЛЮЧЕНИЯ**, температурный режим устанавливается автоматически, чтобы избежать перегревания или переохлаждения помещения в то время, когда Вы спите. (Функция автоматического сна)

РЕЖИМ ОХЛАЖДЕНИЯ/СУШКИ:

- Спустя один час после начала работы, установка температуры повышается на 1°C по сравнению с исходной установкой термостата.

РЕЖИМ ОБОГРЕВАНИЯ:

(только для моделей AY-A07BE/AY-A09BE/AY-A12BE)

- Спустя один час после начала работы, установка температуры понижается на 3°C по сравнению с исходной установкой термостата.

ЧТОБЫ ОТМЕНИТЬ РЕЖИМ ТАЙМЕРА

Нажмите кнопку **CANCEL**.

- Оранжевая лампа **ТАЙМЕР** () на аппарате погаснет.

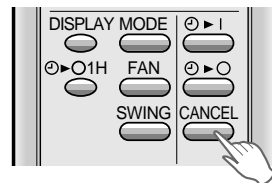

ЧТОБЫ ИЗМЕНИТЬ УСТАНОВКУ ВРЕМЕНИ

Нажмите кнопку **TIMER**, соответствующую таймеру, который Вы хотите изменить. (**ТАЙМЕР ВЫКЛЮЧЕНИЯ** или **ТАЙМЕР ВКЛЮЧЕНИЯ**) и измените установку таймера.

ТАЙМЕР ВКЛЮЧЕНИЯ

Аппарат выключится автоматически, согласно заранее произведённым Вами установкам.

Продолжительность таймера может быть установлена минимально от 0.5 часов (30 минут) максимально до 12 часов.

До 9.5 часов Вы можете устанавливать в 0.5 часовых интервалах (30 минут), а начиная с 10 до 12 часов – в 1 часовых интервалах.

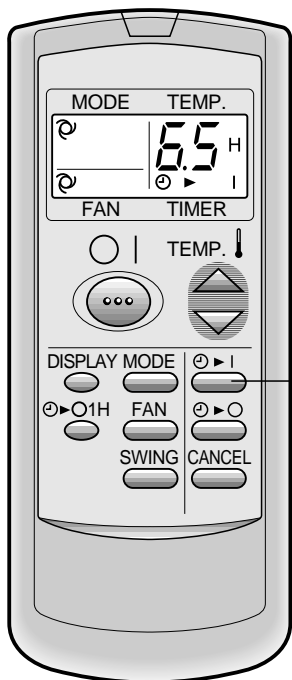

Пример: Если Вы хотите, чтобы температура в комнате достигла желаемой величины 6.5 часов позже.

Направьте пульт дистанционного управления в окошко приёма сигнала на аппарате.

1 Нажмите кнопку TIMER OFF (⊕ |).

- Установка времени при нажатии кнопки будет изменяться в следующем порядке:

→ 0.5H → 1.0H → 1.5H → 10H → 11H → 12H

Удерживайте кнопку в утопленном положении для ускоренной установки.

- На аппарате загорится оранжевая лампа ТАЙМЕР (⊕).
- Аппарат издаст звуковой сигнал, как только он примет сигнал с пульта дистанционного управления.
- Установка времени будет отсчитывать остаток времени.

Выберите желаемые режим, температуру и скорость вентилятора.

- Если температура устанавливается с помощью TIMER ON, температура будет показываться на дисплее в течение 5 секунд, затем дисплей возвратится в режим показа времени.
- Если Вы не измените установку, аппарат будет работать в соответствии с последней установкой.
- Аппарат включится раньше установленного времени, чтобы позволить комнатной температуре достигнуть необходимой величины к запрограммированному времени. (Функция пробуждения)

ЗАМЕЧАНИЯ ПО УСТАНОВКЕ ТАЙМЕРА И РАБОТЕ

- Последняя установка времени будет введена в память и появится на дисплее пульта дистанционного управления рядом со временем установки ТАЙМЕРА ВЫКЛЮЧЕНИЯ и ТАЙМЕРА ВКЛЮЧЕНИЯ.
- ТАЙМЕРЫ ВЫКЛЮЧЕНИЯ и ТАЙМЕР ВКЛЮЧЕНИЯ не могут быть установлены вместе.
- Если установлен ТАЙМЕР ВЫКЛЮЧЕНИЯ ЧЕРЕЗ ЧАС, ТАЙМЕР ВЫКЛЮЧЕНИЯ и ТАЙМЕР ВКЛЮЧЕНИЯ будут недоступны.
- Если установлен ТАЙМЕР ВЫКЛЮЧЕНИЯ ЧЕРЕЗ ЧАС во время работы ТАЙМЕРА ОТКЛЮЧЕНИЯ или ТАЙМЕРА ВКЛЮЧЕНИЯ, ТАЙМЕР ВЫКЛЮЧЕНИЯ или ТАЙМЕР ВКЛЮЧЕНИЯ будут отменены.

ДОПОЛНИТЕЛЬНЫЙ РЕЖИМ

Используйте этот режим, если невозможно использовать пульт дистанционного управления.

ВКЛЮЧЕНИЕ

Приподнимите переднюю панель аппарата, находящегося в помещении и нажмите кнопку AUX. на панели управления.

- На аппарате загорится красная лампа РАБОТА () и аппарат начнёт работать в режиме АВТО.
- Скорость вращения вентилятора и установка температуры установлены на АВТО.

ВЫКЛЮЧЕНИЕ

Нажмите снова кнопку AUX. на панели управления.

- Красная лампа РАБОТА () на аппарате погаснет.

ПРИМЕЧАНИЕ:

Если кнопка AUX. нажимается во время обычной работы, аппарат выключается.



НАБОР ДОПОЛНИТЕЛЬНЫХ ИЗДЕЛИЙ

Фильтр очистки воздуха

Во время работы кондиционера воздуха, фильтр очистки воздуха удаляет из воздуха пыль и табачный дым и подаёт очищенный воздух.

Нейтральный антибактерицидный материал, используемый в фильтре очистки воздуха, уменьшает активность вирусов и бактерий.

Срок замены данного типа примерно 3 – 6 месяцев.

Свяжитесь со своим дилером, если хотите приобрести данное изделие.

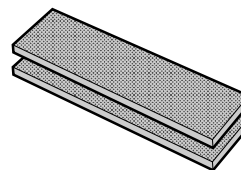

Типо AZ-F900B

ОБСЛУЖИВАНИЕ

ОСТОРОЖНО

Перед тем, как осуществлять обслуживание аппарата, удостоверьтесь в том, что шнур питания отсоединён от розетки или выключен рубильник.

ЧИСТКА ФИЛЬТРОВ

Воздушные фильтры необходимо чистить каждые две недели.

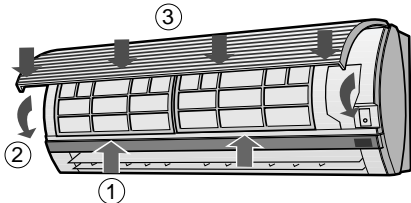
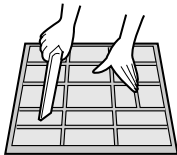
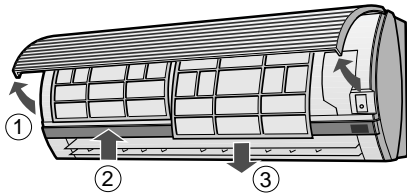

1 ВЫКЛЮЧИТЕ АППАРАТ

2 ВЫНЬТЕ ФИЛЬТРЫ

- 1 Приподнимите открывающуюся панель.
- 2 Слегка потяните фильтры вверх и отомкните их.
- 3 Потяните фильтры вниз и выньте их.

3 ВЫЧИСТИТЕ ФИЛЬТРЫ

Удалите пыль с помощью пылесоса. Если фильтры загрязнены, промойте их тёплой водой и лёгким моющим средством. Перед установкой высушите фильтры в тени.

4 УСТАНОВИТЕ ФИЛЬТРЫ НА МЕСТО

- 1 Установите фильтры в исходное положение.
- 2 Закройте панель.
- 3 Нажмите на панель, чтобы зафиксировать её на месте.

ЧИСТКА АППАРАТА И ПУЛЬТА ДИСТАНЦИОННОГО УПРАВЛЕНИЯ

ОСТОРОЖНО

- Протирайте их мягкой тканью.
- Не разбрызгивайте и не лейте на них воду. Это может вызвать короткое замыкание или повреждение оборудования.
- Не применяйте горячую воду, чистящий порошок или сильные растворители.

ОБСЛУЖИВАНИЕ ПОСЛЕ СЕЗОНА РАБОТЫ КОНДИЦИОНЕРА ВОЗДУХА

- 1 Включите аппарат в режиме ОХЛАЖДЕНИЯ, с установленной температурой 32°C, на полдня для тщательной просушки механизма.
- 2 Прекратите работу и отсоедините аппарат от розетки. Выключите рубильник, если такой специально предназначен для кондиционера воздуха.
- 3 Вычистите фильтры, вставьте их обратно.

ОБСЛУЖИВАНИЕ ПЕРЕД СЕЗОНОМ РАБОТЫ КОНДИЦИОНЕРА ВОЗДУХА

- 1 Проверьте, чтобы фильтры не были загрязнены.
- 2 Проверьте, чтобы отверстия входа и выхода воздуха не блокировались посторонними предметами.

ОСТОРОЖНО

- 3 Периодически проверяйте внешнюю крепёжную полку на износ и прочность установки.

ПЕРЕД ТЕМ, КАК ВЫЗВАТЬ СЕРВИС

Следующие условия не означают поломку аппаратуры.

АППАРАТ НЕ РАБОТАЕТ Аппарат не будет работать, если он включается непосредственно после того, как был выключен. Аппарат не будет работать непосредственно после изменения режима работы. Это для того, чтобы предохранить внутренние механизмы. Подождите три минуты перед тем, как начать эксплуатацию аппарата.	СВИСТЯЩИЙ ШУМ Мягкий, свистящий шум это – звук охлаждающей жидкости внутри аппарата.
АППАРАТ НЕ ПОДАЁТ ТЁПЛЫЙ ВОЗДУХ (Модели АУ-А07ВЕ/АУ-А09ВЕ/АУ-А12ВЕ) Аппарат осуществляет предварительный нагрев или размораживание.	ИСПАРИНА <ul style="list-style-type: none">Во время работы в режиме ОХЛАЖДЕНИЯ или СУШКИ, иногда можно увидеть испарину на отверстиях выхода воздуха вследствие разницы между температурой в помещении и температурой выходящего из аппарата воздуха.В режиме ОБОГРЕВАНИЯ, водный конденсат может выходить из внешнего аппарата во время размораживания. (Только на моделях АУ-А07ВЕ/АУ-А09ВЕ/АУ-А12ВЕ)
ЗАПАХИ Запахи ковровых покрытий и мебели, попадающие во внутренний компонент кондиционера воздуха на начальной стадии установки могут выходить из аппарата.	
ПОТРЕСКИВАЮЩИЙ ШУМ Данный аппарат может генерировать потрескивающий шум. Этот шум вызывается трением фронтальной панели и других частей вследствие расширения или сжатия из-за изменения температуры.	

Если аппарат не работает, перед тем как вызвать сервис, проверьте следующее.

ЕСЛИ АППАРАТ НЕ РАБОТАЕТ
Проверьте не выключен ли рубильник или не перегорел ли предохранитель.

ЕСЛИ АППАРАТ НЕДОСТАТОЧНО ЭФФЕКТИВНО ОХЛАЖДАЕТ ИЛИ ОБОГРЕВАЕТ ПОМЕЩЕНИЕ		
Проверьте фильтры. Если они загрязнены, вычистите их.	Проверьте внешний аппарат и удостоверьтесь, что ничего не блокирует отверстие входа воздуха.	Проверьте термостат на правильность установки.
Проверьте, чтобы двери и окна были плотно закрыты.	Большое количество людей в помещении может отрицательно влиять на достижение желаемой температуры.	Проверьте, не работают ли в помещении дополнительные отопительные приборы.

ЕСЛИ АППАРАТ НЕ ПРИНИМАЕТ СИГНАЛ С ПУЛЬТА ДИСТАНЦИОННОГО УПРАВЛЕНИЯ		
Проверьте батарейки пульта дистанционного управления.	Попытайтесь снова послать сигнал, направляя пульт дистанционного управления соответствующим образом на окошко приёма сигнала аппарата.	Проверьте соблюдение полярности установленных батареек.

Вызовите специалиста по обслуживанию, если на панели индикаторов мигает лампа РАБОТА (OPERATION) или лампа ТАЙМЕР (TIMER).

Страна–изготовитель: Произведено в Тайланде

Фирма–изготовитель: Шарп Корпорейшн

Юридический адрес изготовителя:

**22–22 Нагайке–чо, Абено–ку,
Осака 545–8522, Япония**

Во исполнение Статьи 5 Закона Российской Федерации “О защите прав потребителей”, а также Указа Правительства Российской Федерации № 720 от 16 июня 1997 г. устанавливается срок службы данной модели – 7 лет с момента производства при условии использования в строгом соответствии с инструкцией по эксплуатации и применяемыми техническими стандартами.

SHARP CORPORATION
OSAKA, JAPAN

Printed in Thailand
TINSEA266JBRZ (TL) OLO ①



Большая библиотека технической документации
<http://splitoff.ru/tehn-doc.html>
каталоги, инструкции, сервисные мануалы, схемы.